

姿図

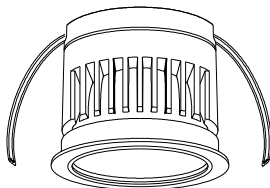

仕様

- 光源 LEDモジュール (装着済)
- ボディ マットブラック
- コーン ホワイト(WC)、マットブラック(MC)、ナチュラル(NC)
- フレーム ホワイト(W)、マットブラック(M)
- 器具入力電圧 9.6V
- 器具入力電流 0.48A
- 質量 160g

製品コード

- SX-B0355D/W4/R27B/WC/W
- SX-B0355D/W4/R30B/WC/W
- SX-B0355D/W4/R35B/WC/W
- SX-B0355D/W4/R40B/WC/W
- SX-B0355D/W4/R27B/MC・NC/W・M
- SX-B0355D/W4/R30B/MC・NC/W・M
- SX-B0355D/W4/R35B/MC・NC/W・M
- SX-B0355D/W4/R40B/MC・NC/W・M

専用ドライバー (別売)

位相制御対応ドライバー  
LD-W015CC480※ (100V専用、50/60Hz共用)  
バージョン情報

DALI制御対応ドライバー  
LD-SL0360A※PSE (100V、200V、242V専用、50/60Hz共用)  
バージョン情報

※専用ドライバー接続時の電気仕様は2/2ページをご参照ください。

オプション (延長コード)

長さ	1灯延長時	2灯以上の延長時
1m	SA-JC2/1000/01	SA-CC03
3m	SA-JC2/3000/01	SA-CC04



※石膏ボードの際は  
Ø60~Ø61

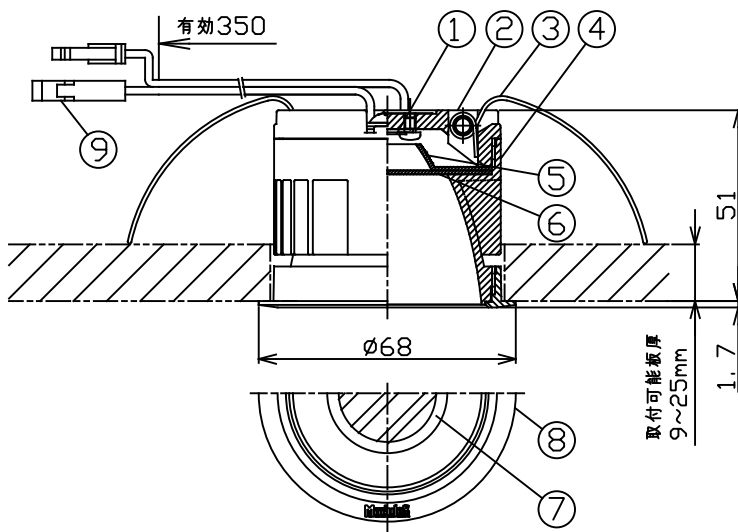

	品名	材質	適要
1	LEDユニット		
2	ボディ	アルミダイカスト	アクリル焼付塗装
3	取付パネ	ステンレス	
4	コーン	アルミダイカスト	WC・MC:アクリル焼付塗装 NC:メッキ仕上
5	アクティブリフレクター	樹脂	蒸着
6	フレネルレンズフィルター	樹脂	
7	シリコンリング	シリコン	NCのみ
8	フレーム	アルミダイカスト	アクリル焼付塗装
9	セーフティーコネクター	樹脂	

器具設置 専用ドライバーを天井内に設置しない場合

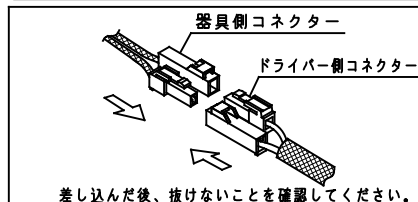
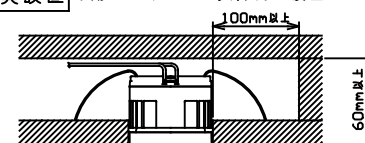

ご注意

- 器具は断熱材等で覆わないでください。
- ドライバーは専用ドライバーを使用してください。
- 専用ドライバー (別売) 1台につき3灯まで使用が出来ます。
- 2灯以上連灯する際の延長コードはSA-CC03/04 (別売) を使用して下さい。  
(連結方法の詳細は取付説明書を参照してください。)
- 器具の改造は危険ですので、絶対に行わないでください。
- 周囲温度は0℃~35℃の範囲でご使用ください。
- LEDにはバツキがある為、同一品番でも発光色、明るさが異なる場合があります。
- 器具の近くでラジオ・テレビ等を使用しないでください。雑音が入る場合があります。
- 口出し線を切断したり、専用接続ケーブル以外のケーブルで延長したりしないでください。
- フィルターは直接手で触れないでください。
- 電気回路へ接続の際には、JIS C8155規格に沿って容量計算をしてください。
- 器具は照射面より0.1m以上離して使用してください。
- この器具は天井埋込専用です。傾斜天井、壁などには設置できません。
- 屋内でご使用の場合でも、器具周辺に硫黄成分を含んだ物がある場所では使用しないでください。  
(一部の食品・薬品・紙類・ゴム製品、車の排気ガスにも硫黄成分が含まれる場合があります)

# ModuleX® 60

Foundation downlight

SX-B0355D/W4

LD-W015CC480\* (100V専用、50/60Hz共用) ※別売

└バージョン情報

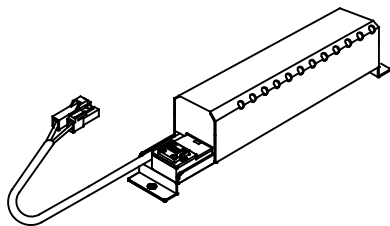

**仕様**

- 調光方式 位相制御方式
- 適合器具接続時の電気仕様

入力電圧	連灯数	入力電流	消費電力※
100V±6%	1灯	0.095A	8.3W
	2灯	0.136A	12.7W
	3灯	0.194A	18.5W

※消費電力はJIS C 8105-3の試験測定方法による

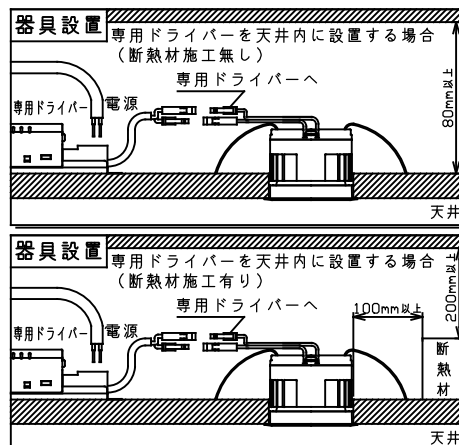

**ご注意**

- 1次側電源線は、直接専用ドライバーに接続してください。
- 調光器は適合調光器(位相制御方式)：SX-CD800TRI(別売)を使用してください。
- 埋込穴から専用ドライバーを入れる場合、天井内の高さは80mm必要です。

LD-SL0360A\*PSE(100V、200V、242V専用、50/60Hz共用) ※別売

└バージョン情報

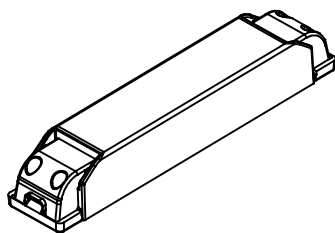

**仕様**

- 調光方式 DALI制御方式
- 適合器具接続時の電気仕様

入力電圧	連灯数	入力電流	消費電力※
100V±6%	1灯	0.062A	6.0W
	2灯	0.108A	10.5W
	3灯	0.154A	15.1W
200V±6%	1灯	0.043A	6.6W
	2灯	0.060A	10.9W
	3灯	0.081A	15.3W
242V±6%	1灯	0.041A	7.1W
	2灯	0.055A	11.3W
	3灯	0.071A	15.6W

※消費電力はJIS C 8105-3の試験測定方法による

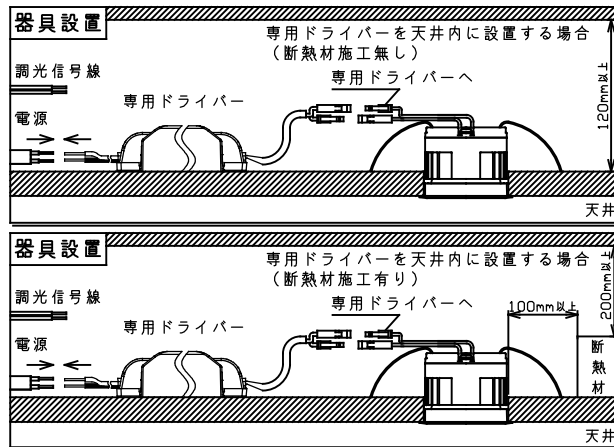

**ご注意**

- 専用ドライバー(1次側)には、送端子台はありません。
- 1次側電源線は、直接入力ケーブルに接続してください。
- 調光には、DALIシステム調光器(Device Type6)をご使用ください。
- 埋込穴から専用ドライバーを入れる場合、天井内の高さは120mm必要です。

# ModuleX

株式会社モデュレックス

図名  
製品仕様書 2/2

尺度

-

作成

2017/12/28

改訂

2024/09/05